

Montageanleitung Bodenhülse -
ST - BT - PX



QUANTE - DESIGN GMBH & CO. KG
SCHWARZENWEG 9
59510 LIPPETAL
FON: 0 29 23 / 97 22 0
FAX: 0 29 23 / 97 22 28
www.quante-design.de
info@quante-design.de



Inhalt

Übersicht	3
Punktfundament	3
Einmessen des Schirmstandortes	4
Positionierung über Nenngroße / Seitenabstand	4
Besonderheiten bei Freiarmschirmen	4
Vorbereitung	5
Deckbelag entnehmen	6
Rasenfläche	6
Pflaster	6
Montage mit Punktfundament	7
Ausschachten	7
Fundamentieren	8
Tabelle mit Maßangaben	10

Übersicht

Punktfundament

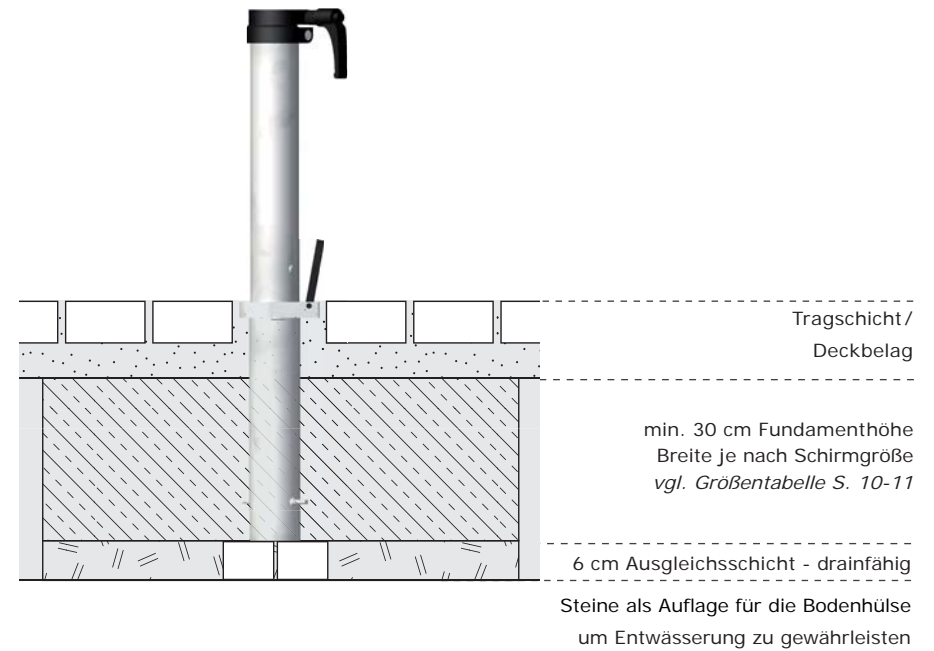

Materialien: Bodenhülse St - Übergangrohr St
Bodenhülse Bt - Übergangrohr Bt
Bodenhülse Px - Übergangrohr Px
Beton C 20/25

Einmessen des Schirmstandortes

Hinweis: Der Seitenabstand des Sonnenschirms zu Hindernissen jeglicher Art (z.B. Gebäuden) oder anderen Schirmen muss mindestens 20cm betragen.

Positionierung über Nenngröße / Seitenabstand des Sonnenschirms

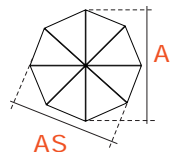

A Nenngröße, Ø des Schirmteils
AS Seitenabstand/Schlüsselmaß
 > Größentabelle und Maßangaben
 Seite 10-11

a Anordnung der Schirme über die Nenngröße

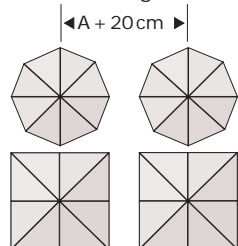

b Anordnung der Schirme über den Seitenabstand / das Schlüsselmaß

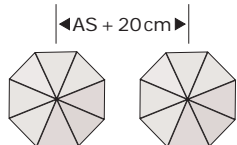

Besonderheiten bei Freiarmschirmen

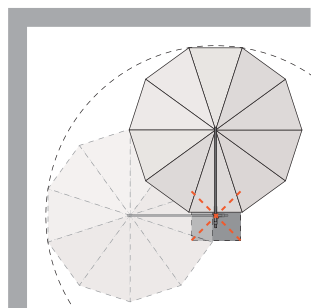

Drehradius

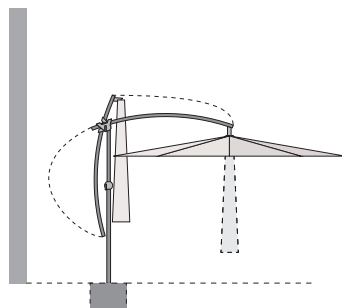

Auskragung / Aktionsbereich

Hinweis: Bei Freiarmschirmen müssen zusätzlich je nach Aufstellort der Drehradius bzw. die Auskragung / der Aktionsbereich beachtet werden um die Funktionalität des Sonnenschirms zu erhalten.

Vorbereitung

- 1 Legen Sie den Standort Ihres Sonnenschirms fest. Der Seitenabstand zu Gebäuden und anderen Schirmen beträgt mindestens 20cm.
- 2 Markieren Sie den Standort der Bodenhülse und konstruieren Sie mit Hilfe eines Schnurkreuzes einen wiederherstellbaren Mittelpunkt.

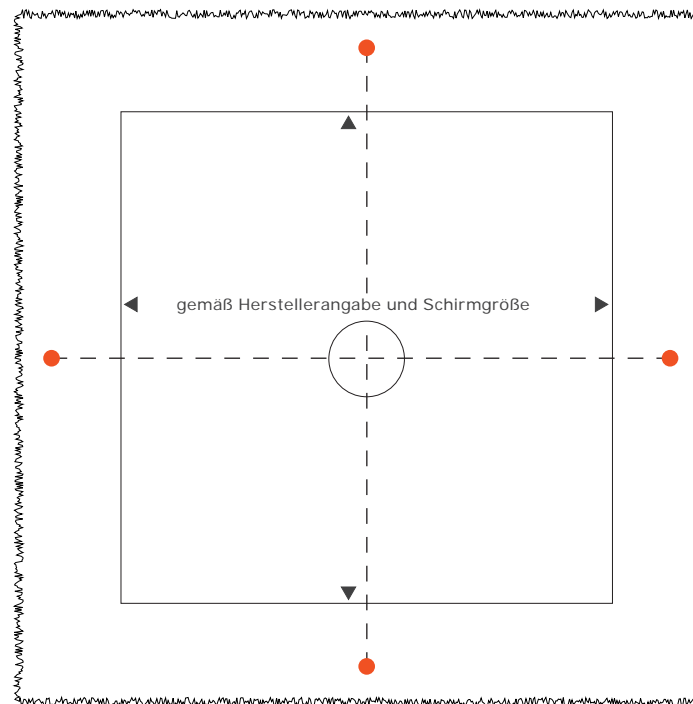

Das Schnurkreuz muss bis zur Fertigstellung erhalten bleiben.

Achtung: Prüfen Sie, ob sich Strom- bzw. Wasserleitungen am Einbauort befinden.

Deckbelag entnehmen

Tragen Sie die Breite des Fundaments in der dem Schirm zugehörigen Fundamentgröße ab.

> Größentabelle Seite 10-11

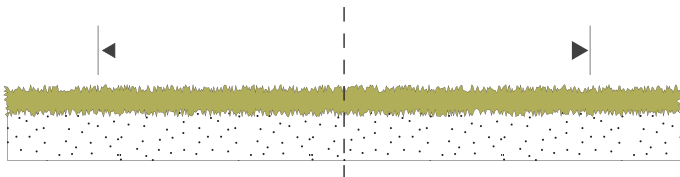

Rasenfläche

1 Stechen Sie den Rasensoden innerhalb der markierten Fläche aus und lagern diesen 1:1, entsprechend der Entnahme, seitlich des Einbauortes.

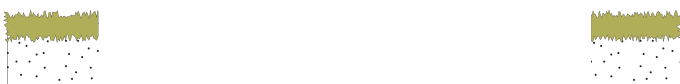

Pflaster

1 Nehmen Sie den Deckbelag innerhalb der markierten Fläche auf und lagern diesen 1:1, entsprechend dem Pflasterbild, seitlich des Einbauortes.

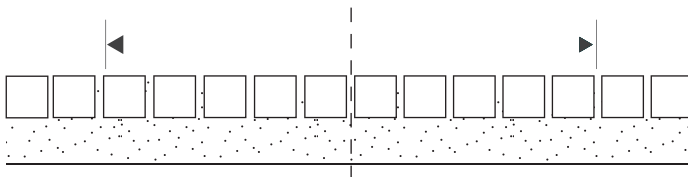

Montage mit Punktfundament

Ausschachten

- 1 Schachten Sie das Loch in der erforderlichen Größe und Tiefe, gemäß Herstellerangabe und Schirmgröße, aus.
- 2 Bringen Sie eine drainfähige Ausgleichsschicht ein.
- 3 Setzen Sie im Bereich des Bodenhülsenstandortes mehrere Pflastersteine in die Grube, so dass am Bodenhülsenmittelpunkt ein offenes Fugenkreuz entsteht.

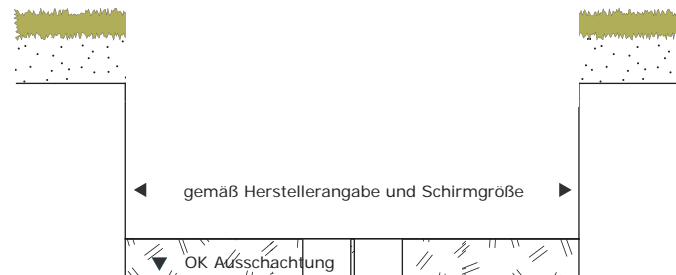

Hinweis: Die Pflastersteine müssen so gesetzt werden, dass mittig ein offenes Fugenkreuz entsteht und eine spätere Entwässerung gewährleistet wird.

Das Eindringen von Beton in die Bodenhülse muss vermieden werden.

- 4 Stellen Sie die Bodenhülse auf die eingebrachten Steine und richten diese lotrecht aus.
- 5 Der Bodenhülsenkopf muss ebenerdig mit dem Deckbelag (OK Deckbelag $\pm 0,00$ cm) abschließen.

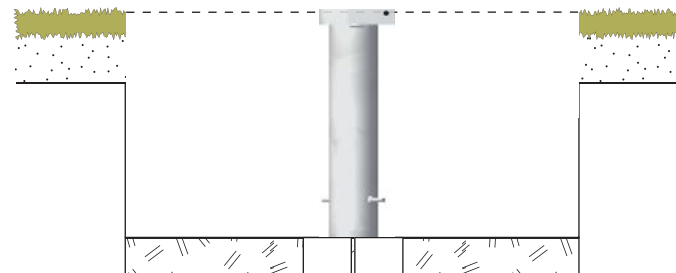

Fundamentieren

Hinweis: Das Eindringen von Beton beim Fundamentieren muss vermieden werden.

1 Bringen Sie Beton C20/25 bis 10 cm unter Oberkante Deckbelag ein und ziehen Sie das Fundament mit 2% Gefälle nach außen ab.

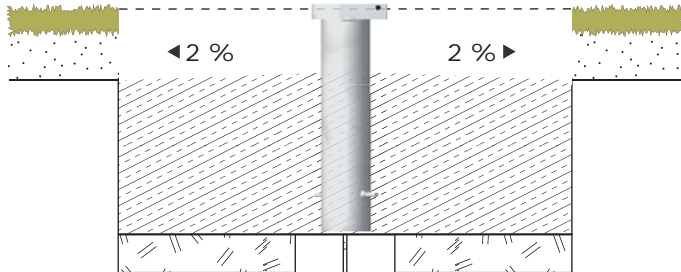

2 Stellen Sie den Deckbelag 1:1 wieder her.

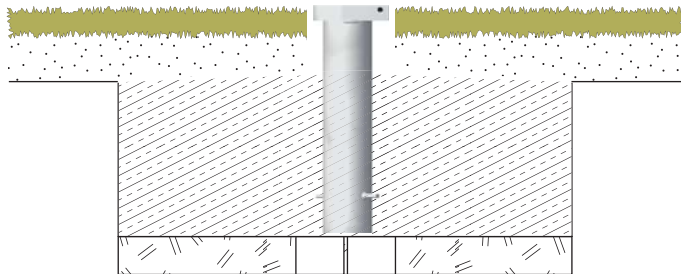

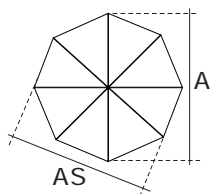

Mittelstockschirme

Nenngröße A in cm	Schirmteil Teiligkeit	Seitenabstand AS in cm	Fundamentgröße B x L x Höhe
Ø 200	6	175	40 x 40 x 40
Ø 250	6	215	50 x 50 x 40
Ø 270	6	235	50 x 50 x 40
Ø 300	6	260	60 x 60 x 40
Ø 330	6	285	60 x 60 x 40
Ø 220	8	205	40 x 40 x 40
Ø 250	8	230	70 x 70 x 40
Ø 270	8	250	70 x 70 x 40
Ø 300	8	275	60 x 60 x 40
Ø 330	8	305	60 x 60 x 40
Ø 350	8	325	70 x 70 x 40
Ø 400	8	370	80 x 80 x 40
Ø 200	10	190	40 x 40 x 40
Ø 220	10	210	40 x 40 x 40
200 x 200	8	—	70 x 70 x 40
240 x 240	8	—	70 x 70 x 40
250 x 250	8	—	70 x 70 x 40
300 x 300	8	—	70 x 70 x 40
330 x 330	8	—	70 x 70 x 40
350 x 350	8	—	100 x 100 x 40
150 x 210	6	—	40 x 40 x 40

Freiarmschirme

Nenngröße A in cm	Schirmteil Teiligkeit	Seitenabstand AS in cm	Fundamentgröße B x L x Höhe
Ø 265	8	245	60 x 60 x 40
Ø 300	8	280	60 x 60 x 40
Ø 330	8	305	60 x 60 x 40
Ø 350	8	325	60 x 60 x 40
Ø 250	10	240	60 x 60 x 40
Ø 300	10	285	60 x 60 x 40
Ø 325	10	310	60 x 60 x 40
Ø 350	10	335	60 x 60 x 40
260 x 260	8	—	60 x 60 x 40
200 x 260	10	—	60 x 60 x 40
230 x 285	10	—	60 x 60 x 40
240 x 280	10	—	60 x 60 x 40