

**Montageanleitung Bodenhülse -**  
**P 090 MEDIUM**

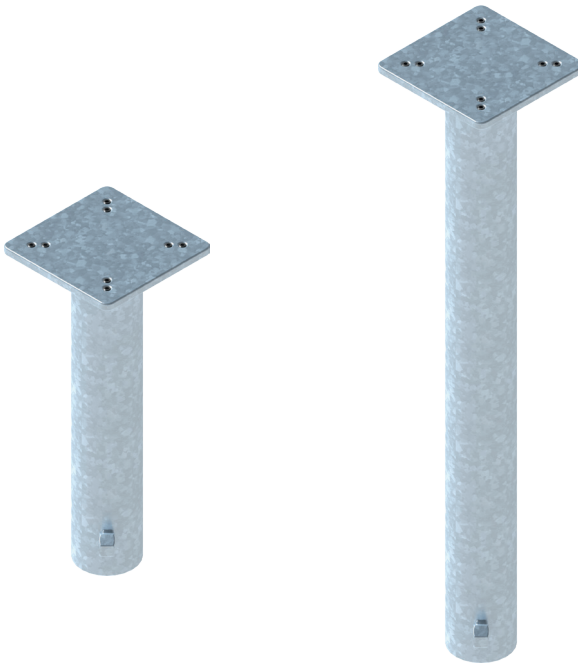

# Inhalt

<b>Bezeichnungen</b>	3
<b>Übersicht</b>	4
Einbauvariante 1: Punktfundament	4
Einbauvariante 2: Köcherfundament	5
<b>Einmessen des Schirmstandortes</b>	6
Positionierung über Nenngroße / Seitenabstand	6
Besonderheiten bei Freiarmschirmen	6
<b>Vorbereitung</b>	7
<b>Deckbelag entnehmen</b>	8
Rasenfläche	8
Pflaster	8
Sandspielflächen	9
Holzdeck	9
<b>Montage mit Punktfundament</b>	10
Ausschachten	10
Fundamentieren	10
<b>Einbau in Köcherfundamente / Bodenplatten</b>	12
Kernbohrung	12
Bodenhülse einsetzen / ausrichten	13
<b>Tabelle mit Maßangaben</b>	14

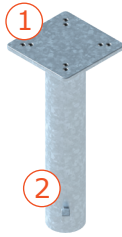

## Bezeichnungen

### 1 Befestigungsflansch P090

Die quadratische Flanschplatte hat eine Abmessungen von 160 x 160 mm und besitzt 4 regelmäßig angeordnete Gewindebohrungen im Abstand von 92 mm und 113 mm (gemessen Mitte Loch zu Mitte Loch).

Das passende Standrohr bzw. der Drehfuß von Schneider besitzt an der Unterseite eine Flanschplatte mit 4 Durchgangsbohrungen in identischer Lage mit den Gewindebohrungen der Bodenhülle.

### 2 Bodenhülle mit Auszugsicherung

zum verdrehsichern Einbetonieren in ein ausreichend dimensioniertes Fundament (> *Größentabelle und Maßangaben Seite 14*).

#### 2a medium:

Zum Einbau in Fundamente bei Aufbauhöhen bis 15 cm.

#### 2a maxi:

Für maximale Aufbauhöhen bis 50 cm z.B. im Bereich von Holzdecks oder Vegetationsflächen.

**geeignet für Aufbauhöhen bis 50 cm:**

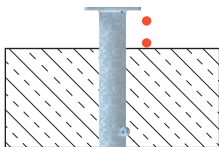

**medium:**  
- bis 15 cm

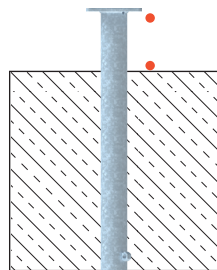

**maxi:**  
- bis 50 cm

# Übersicht

## Einbauvariante 1: Punktfundament

siehe S. 10/11

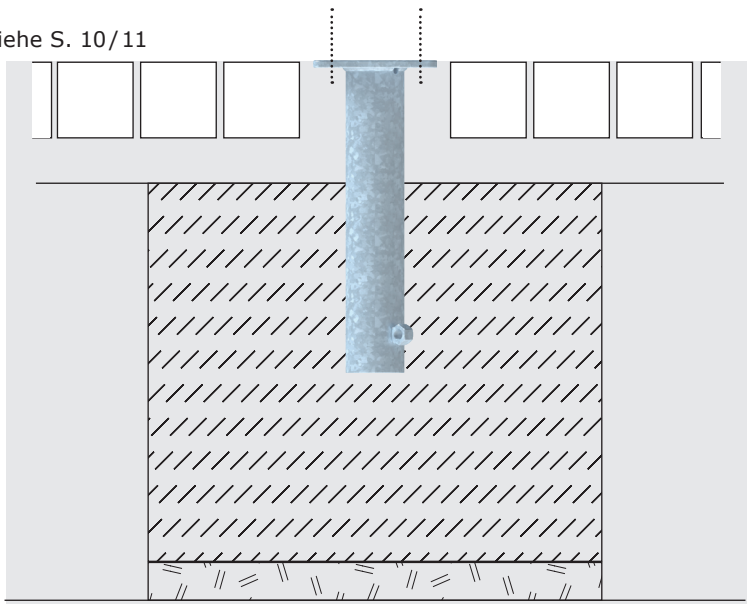

**Werkzeuge:** Winkelschleifer mit Trennscheibe,  
Spaten (für Einbau in Rasenflächen),  
Säge (für Einbau in Holzdeck)

**Materialien:** P 090 medium Beton C20/25



## Einbauvariante 2: Köcherfundament

siehe S. 12/13

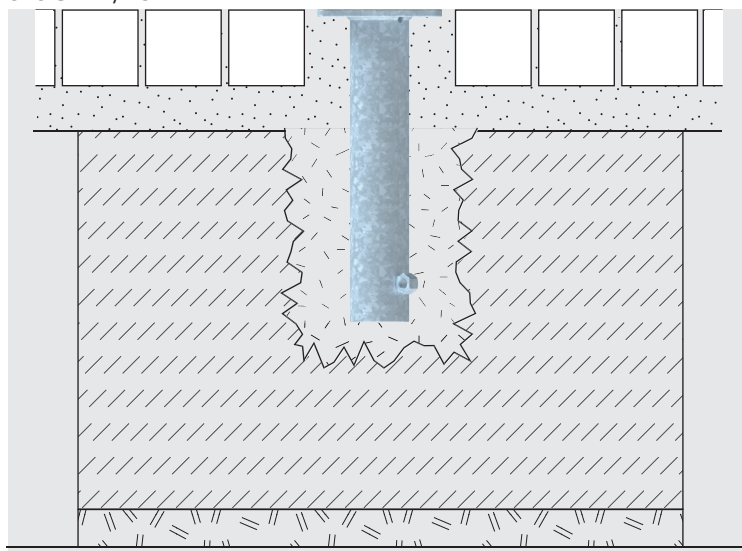

**Werkzeuge:** Winkelschleifer mit Trennscheibe,  
Stemmeisen, Hammer,  
Säge (für Einbau in Holzdeck)

**Materialien:** P090 medium, Schnellmörtel

## Einmessen des Schirmstandortes



**Hinweis:** Der Seitenabstand des Sonnenschirms zu Hindernissen jeglicher Art (z.B. Gebäuden) oder anderen Schirmen muss mindestens 20 cm betragen.

**Positionierung über Nenngroße / Seitenabstand des Sonnenschirms**

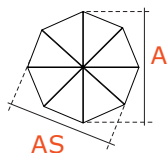

**A** Nenngroße,  $\varnothing$  des Schirmteils

**AS** Seitenabstand / Schlüsselmaß

> Größentabelle und Maßangaben

Seite 14

**a** Anordnung der Schirme über die Nenngroße

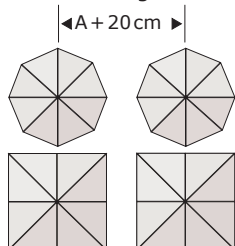

**b** Anordnung der Schirme über den Seitenabstand / das Schlüsselmaß

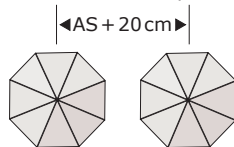

### Besonderheiten bei Freiarmschirmen

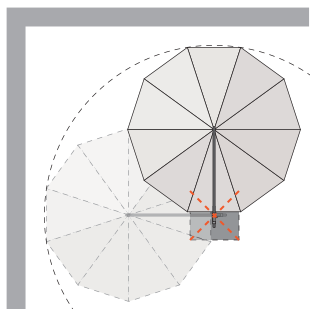

Drehradius

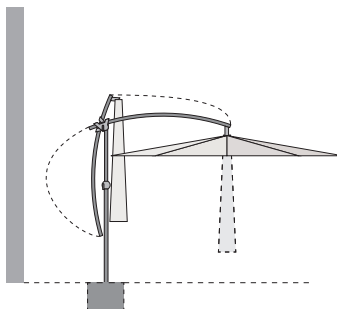

Auskrugung / Aktionsbereich



**Hinweis:** Bei Ampelschirmen müssen zusätzlich je nach Aufstellort der Drehradius, die Auskrugung bzw. der Aktionsbereich beachtet werden um die Funktionalität des Sonnenschirms zu erhalten.



## Vorbereitung

- 1 Legen Sie den Standort Ihres Sonnenschirms fest. Der Seitenabstand zu Gebäuden und anderen Schirmen beträgt mindestens 20 cm.
- 2 Markieren Sie den Standort der Bodenhülse und konstruieren Sie mit Hilfe eines Schnurkreuzes einen wiederherstellbaren Mittelpunkt.

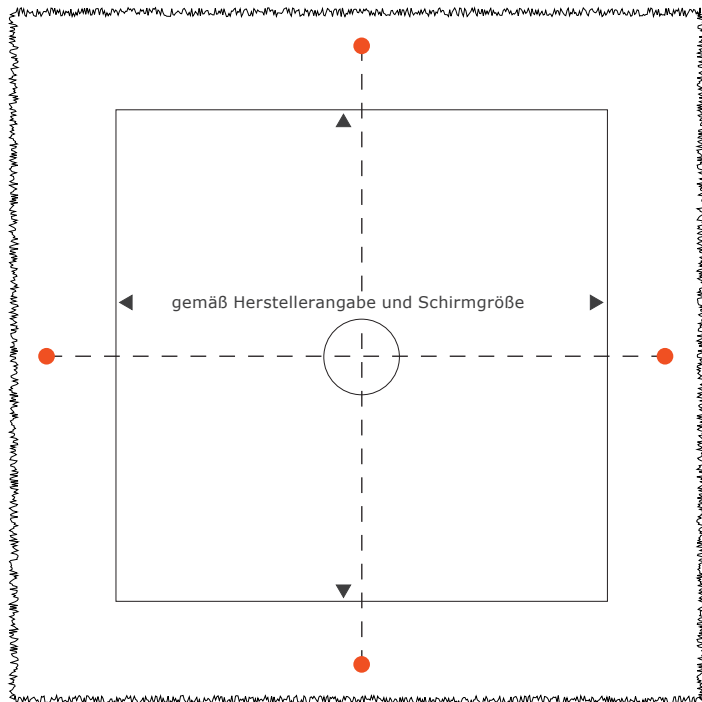

*Das Schnurkreuz muss bis zur Fertigstellung erhalten bleiben.*



**Achtung: Prüfen Sie, ob sich Strom- bzw. Wasserleitungen am Einbauort befinden.**

## Deckbelag entnehmen

Tragen Sie die Breite des Fundaments in der dem Schirm zugehörigen Fundamentgröße ab. > *Größentabelle Seite 14*

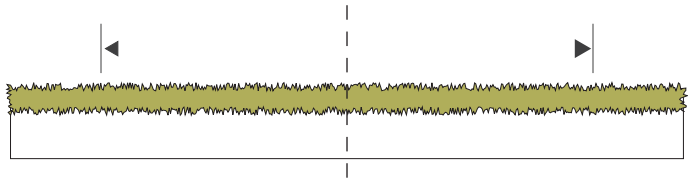

### Rasenfläche

**1** Stechen Sie den Rasensoden innerhalb der markierten Fläche aus und lagern diesen 1:1, entsprechend der Entnahme, seitlich des Einbauortes.



### Pflaster

**1** Schneiden Sie ein Loch der Größe 170 x 170 mm in den Deckbelag.

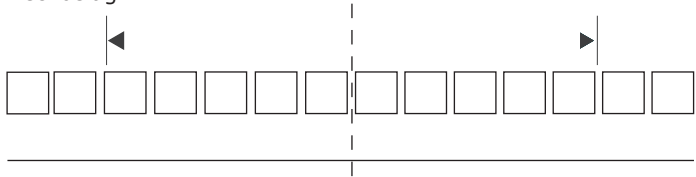

**2** Nehmen Sie den Deckbelag innerhalb der markierten Fläche auf und lagern diesen 1:1, entsprechend dem Pflasterbild, seitlich des Einbauortes.







## Sandspielflächen

1 Nehmen Sie den Sand innerhalb der markierten Fläche komplett auf und lagern diesen seitlich des Einbauortes.



**Hinweis: In Sandspielflächen muss die OK Bodenöhse auf UK Sand eingebaut werden.**

**Bei Sonnenschirmen sind entsprechende Masterhöhungen vorzusehen.**

## Holzdeck



**Hinweis: Beachten Sie die Position der Unterkonstruktion.**

1 Sägen Sie ein Loch der Größe 170 x 170 mm aus.

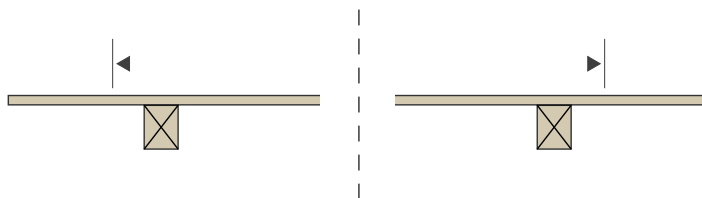

**Hinweis: Zum Bohren in der Fuge fertigen Sie eine Schablone an, welche als Positionierhilfe für den Bohrer dient.**

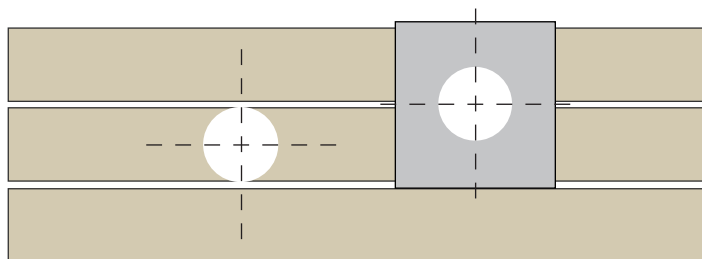

2 Entfernen Sie den Deckbelag und lagern diesen 1:1, entsprechend dem Verlegemuster, seitlich des Einbauortes.

## Montage mit Punktfundament

### Ausschachten

- 1 Schachten Sie das Loch in der erforderlichen Größe und Tiefe, gemäß Herstellerangabe und Schirmgröße, aus.
- 2 Bringen Sie eine Ausgleichsschicht von 6 cm ein.



### Fundamentieren

- 1 Bringen Sie Beton C20/25 bis 15 cm unter Oberkante Deckbelag ein und drücken die P090 medium ein.

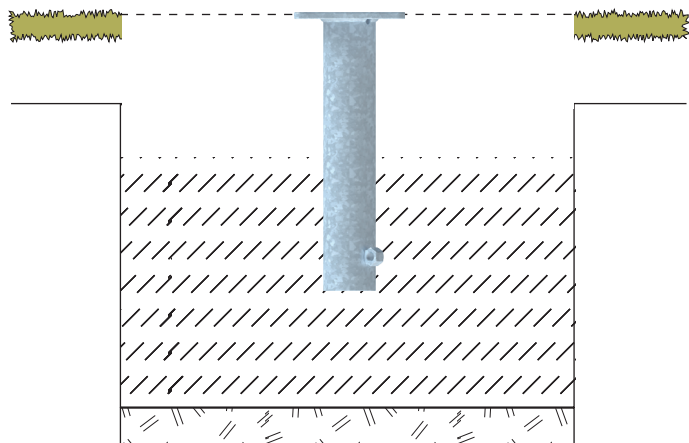

- 2 Richten Sie die Bodenhülse aus.



**3** Der Flansching muss ebenerdig (OK Deckbelag  $\pm 0,00$  cm) abschließen und in allen Richtungen entsprechend des Pflastergefälles ausgerichtet sein.

**4** Bringen Sie Beton C20/25 bis max. 12 cm unter Oberkante Flansching ein und ziehen das Fundament mit 2% Gefälle nach außen ab.

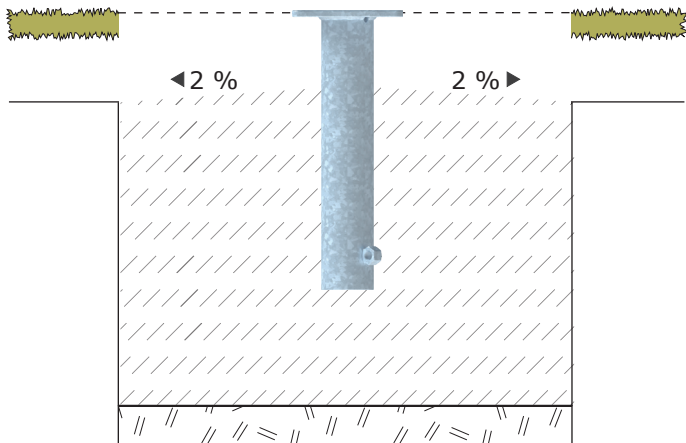

**5** Legen Sie oberhalb des Fundamentes ein Filtervlies auf.

**6** Stellen Sie den Deckbelag 1:1 wieder her.

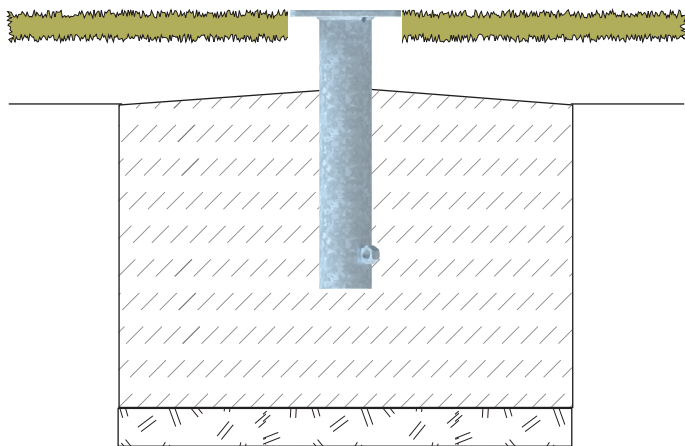

## Einbau in Köcherfundamente / Bodenplatten

### Kernbohrung

**1** Stemmen ein Loch der Größe 170 x 170 mm.

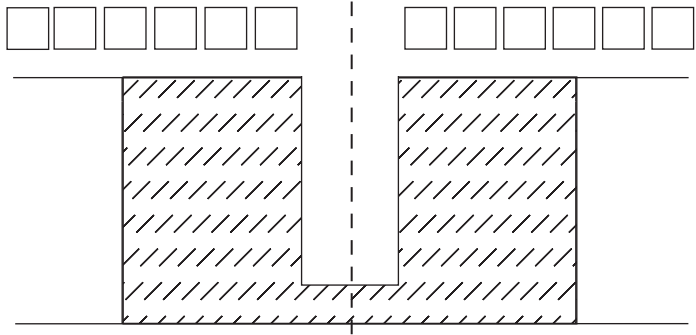

**2** Rauen Sie die Oberfläche mit geeignetem Werkzeug auf und säubern das Loch gründlich.

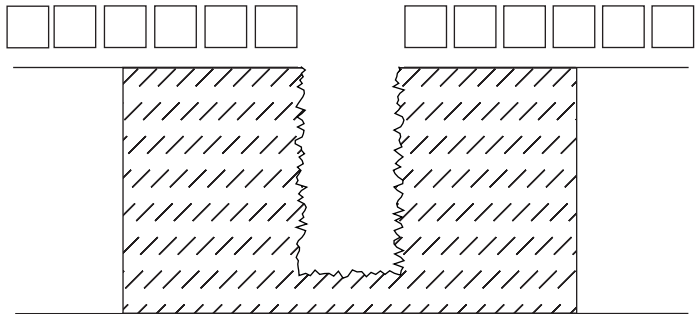

**3** Füllen Sie das Loch mit pastösem Schnellmörtel bis 5 cm unter Oberkante der Kernbohrung an. (Das Material wird beim Einsetzen der Bodenhülse verdrängt.)

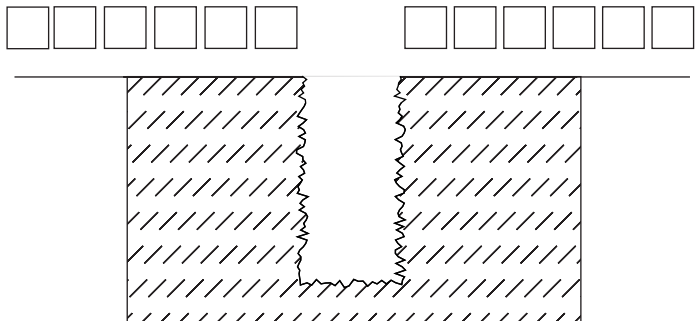



## Bodenhülse einsetzen / ausrichten

- 1 Setzen Sie die Bodenhülse medium ein.
- 2 Richten Sie diese mit Hilfe des Zentrierpunktes auf dem Flansch am vorhandenen Schnurkreuz aus.
- 2a Der Flansching muss ebenerdig (OK Deckbelag  $\pm 0,00$  cm) abschließen und in allen Richtungen entsprechend des Pflastergefälles ausgerichtet sein.

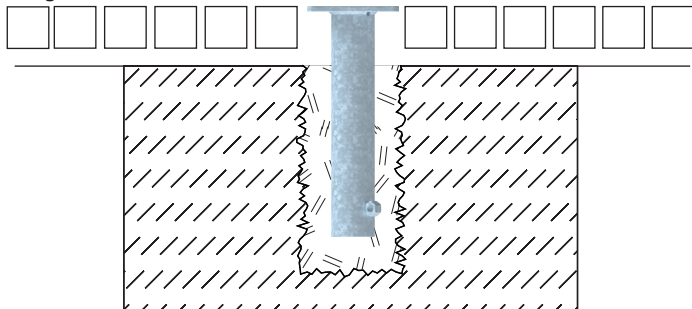

- 3 Warten Sie die von Hersteller angegebene Verarbeitungszeit des Schnellmörtels ab.
- 4 Stellen Sie den Deckbelag 1:1 wieder her.

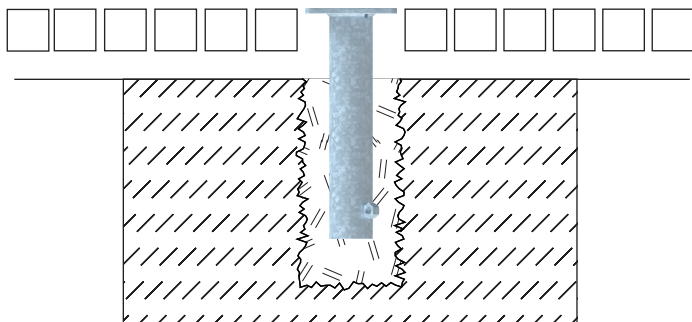

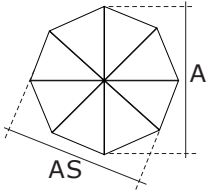

## Ampelschirme

- Bermuda
- Genua
- Monaco
- Rhodos
- Rhodos Blacklight
- Rhodos Grande
- Rhodos Junior
- Rhodos Rondo
- Rhodos Twist
- Rhodos Twist Bianco
- Rhodos Twist Woody

Nenngröße A in cm	Schirmteil Teiligkeit	Seitenabstand AS in cm	Fundamentgröße B x L x Höhe
Ø 300	8	260	50 x 50 x 50
Ø 350	8	325	50 x 50 x 50
Ø 400	8	370	50 x 50 x 50
230 x 230	8	—	50 x 50 x 50
270 x 270	8	—	50 x 50 x 50
300 x 300	8	—	50 x 50 x 50
300 x 400	8	—	50 x 50 x 50



Version 1.0 / Dezember 2022

 QUANTE - DESIGN GMBH & CO. KG

SCHWARZENWEG 9

59510 LIPPETAL

FON: 0 29 23 / 97 22 0

FAX: 0 29 23 / 97 22 28

[www.quante-design.de](http://www.quante-design.de)

[info@quante-design.de](mailto:info@quante-design.de)

**Hinweise oder Ergänzungen zur Montageanleitung senden Sie bitte an:  
[bedienungsanleitung@quante-design.de](mailto:bedienungsanleitung@quante-design.de)**