

Montageanleitung Bodenhülse -

P140 MEDIUM

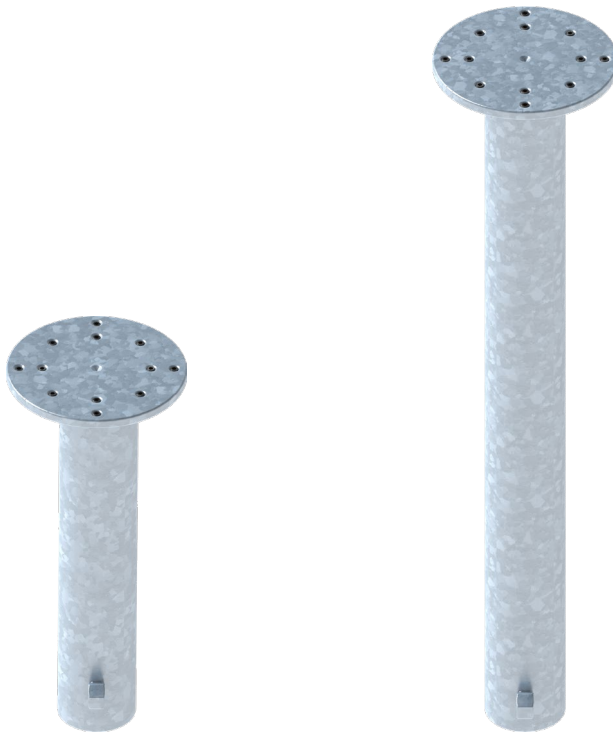

Inhalt

Bezeichnungen	3
Übersicht	4
Einbauvariante 1: Punktfundament	4
Einbauvariante 2: Köcherfundament	5
Einmessen des Schirmstandortes	6
Positionierung über Nenngroße / Seitenabstand	6
Besonderheiten bei Freiarmschirmen	6
Vorbereitung	7
Deckbelag entnehmen	8
Rasenfläche	8
Pflaster	8
Sandspielflächen	9
Holzdeck	9
Montage mit Punktfundament	10
Ausschachten	10
Fundamentieren	10
Einbau in Köcherfundamente / Bodenplatten	12
Kernbohrung	12
Bodenhülse einsetzen / ausrichten	13
Tabelle mit Maßangaben	14



Bezeichnungen

1 Befestigungsflansch P 140

mit Gewindebohrungen M8 zum Aufschrauben des Standrohres bzw. Drehfußes.

2 Bodenhöhle mit Auszugsicherung

zum verdrehsicheren Einbetonieren in ein ausreichend dimensioniertes Fundament (> *Größentabelle und Maßangaben Seite 14*).

2a medium:

Zum Einbau in Fundamente bei Aufbauhöhen bis 10 cm.

2a maxi:

Für maximale Aufbauhöhen bis 50 cm z.B. im Bereich von Holzdecks oder Vegetationsflächen.

geeignet für Aufbauhöhen bis 50 cm:

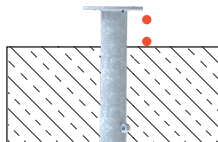

medium:
- bis 10 cm

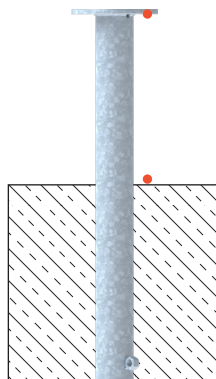

maxi:
- bis 50 cm

Übersicht

Einbauvariante 1: Punktfundament

siehe S. 10/11

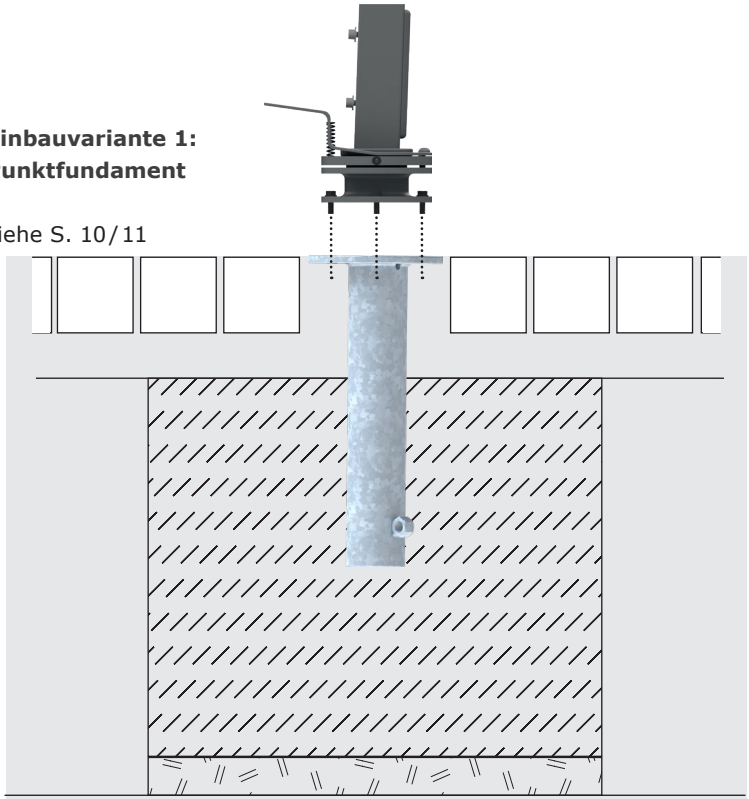

Werkzeuge: Kernbohrer Ø 150 mm,
Spaten (für Einbau in Rasenflächen),
Lochsäge 150 mm (für Einbau in Holzdeck)

Materialien: Bodenhülse P140 medium, Beton C20/25



Einbauvariante 2: Köcherfundament

siehe S. 12/13

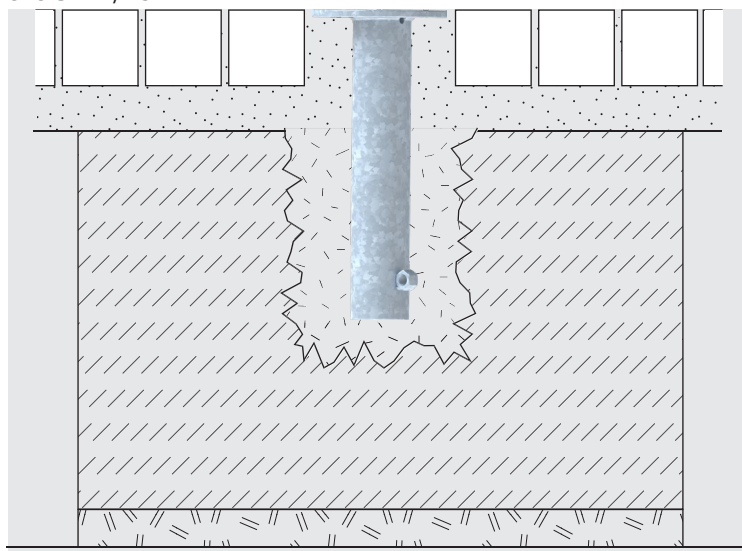

Werkzeuge: Kernbohrer Ø 150 mm,
Stemmeisen, Hammer,
Lochsäge Ø 150 mm (für Einbau in Holzdeck)

Materialien: Bodenhülse P140 medium, Schnellmörtel

Einmessen des Schirmstandortes



Hinweis: Der Seitenabstand des Sonnenschirms zu Hindernissen jeglicher Art (z.B. Gebäuden) oder anderen Schirmen muss mindestens 20 cm betragen.

Positionierung über Nenngroße / Seitenabstand des Sonnenschirms

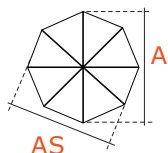

A Nenngroße, \varnothing des Schirmteils

AS Seitenabstand / Schlüsselmaß

> Größentabelle und Maßangaben

Seite 14

a Anordnung der Schirme über die Nenngroße

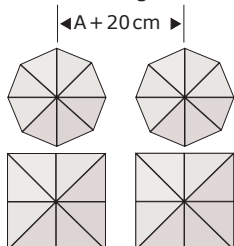

b Anordnung der Schirme über den Seitenabstand / das Schlüsselmaß

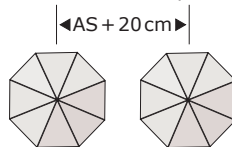

Besonderheiten bei Freiarmschirmen

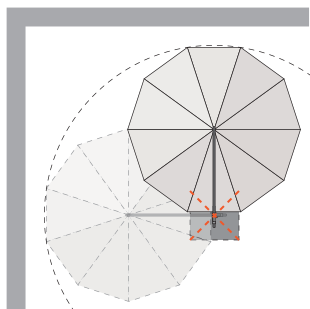

Drehradius

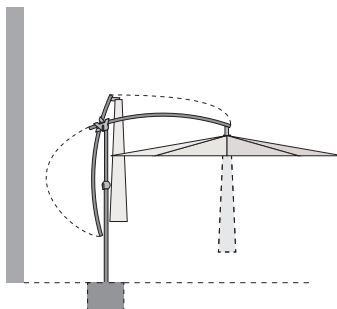

Auskragung / Aktionsbereich



Hinweis: Bei Ampelschirmen müssen zusätzlich je nach Aufstellort der Drehradius, die Auskragung bzw. der Aktionsbereich beachtet werden um die Funktionalität des Sonnenschirms zu erhalten.



Vorbereitung

- 1 Legen Sie den Standort Ihres Sonnenschirms fest. Der Seitenabstand zu Gebäuden und anderen Schirmen beträgt mindestens 20 cm.
- 2 Markieren Sie den Standort der Bodenhülse und konstruieren Sie mit Hilfe eines Schnurkreuzes einen wiederherstellbaren Mittelpunkt.

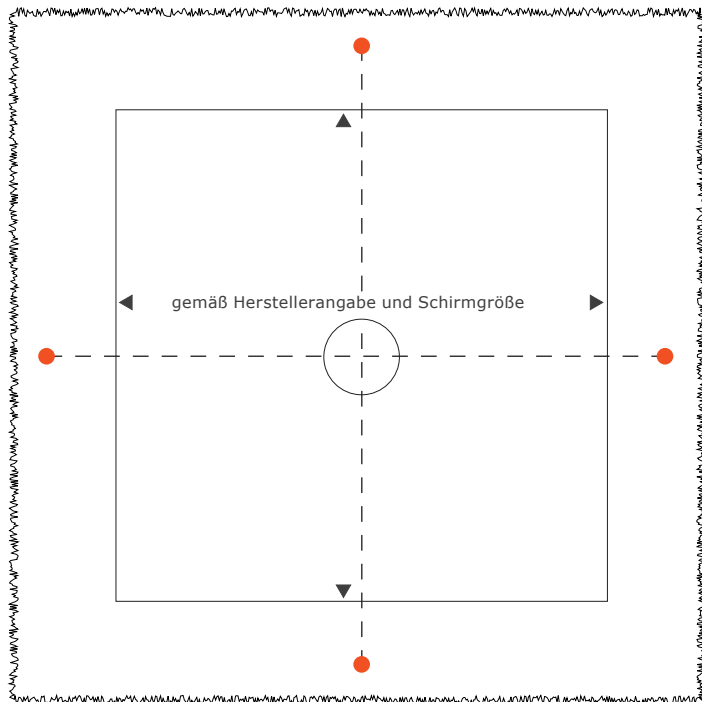

Das Schnurkreuz muss bis zur Fertigstellung erhalten bleiben.



Achtung: Prüfen Sie, ob sich Strom- bzw. Wasserleitungen am Einbauort befinden.

Deckbelag entnehmen

Tragen Sie die Breite des Fundaments in der dem Schirm zugehörigen Fundamentgröße ab. > *Größentabelle Seite 14*

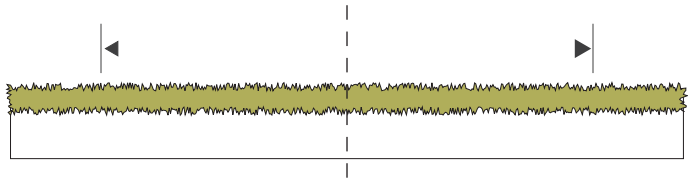

Rasenfläche

1 Stechen Sie den Rasensoden innerhalb der markierten Fläche aus und lagern diesen 1:1, entsprechend der Entnahme, seitlich des Einbauortes.



Pflaster

1 Setzen Sie, am Mittelpunkt ausgerichtet, eine Kernbohrung von \varnothing 150 mm.

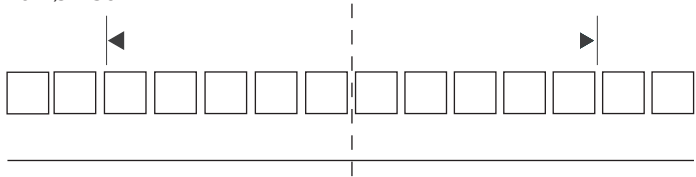

2 Nehmen Sie den Deckbelag innerhalb der markierten Fläche auf und lagern diesen 1:1, entsprechend dem Pflasterbild, seitlich des Einbauortes.





Holzdeck



Hinweis: Beachten Sie die Position der Unterkonstruktion.

1 Setzen Sie, am Mittelpunkt ausgerichtet, eine Bohrung von \varnothing 150 mm.

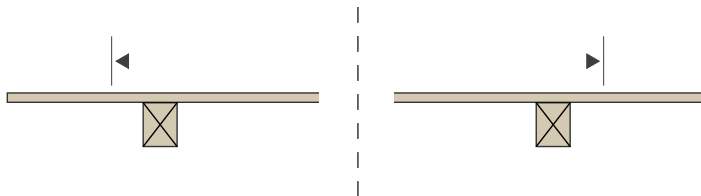

Hinweis: Zum Bohren in der Fuge fertigen Sie eine Schablone an, welche als Positionierhilfe für den Bohrer dient.

2 Entfernen Sie den Deckbelag und lagern diesen 1:1, entsprechend dem Verlegemuster, seitlich des Einbauortes.

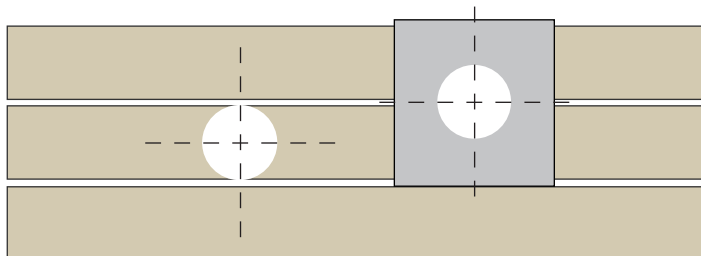

Montage mit Punktfundament

Ausschachten

- 1 Schachten Sie das Loch in der erforderlichen Größe und Tiefe, gemäß Herstellerangabe und Schirmgröße, aus.
- 2 Bringen Sie eine Ausgleichsschicht von 6 cm ein.

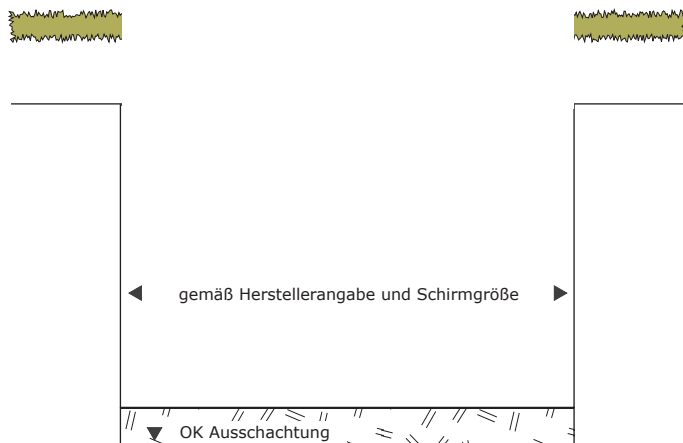

Fundamentieren

- 1 Bringen Sie Beton C20/25 bis 15 cm unter Oberkante Deckbelag ein und drücken die Bodenhülse P140 medium ein.

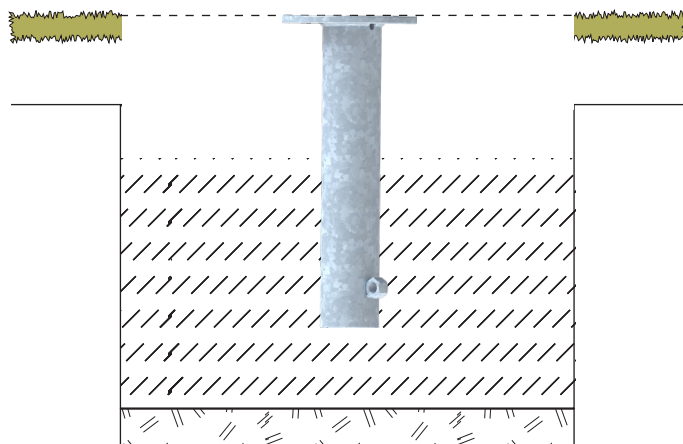

- 2 Richten Sie die Bodenhülse aus.



3 Der Flansching muss ebenerdig (OK Deckbelag $\pm 0,00$ cm) abschließen und in allen Richtungen entsprechend des Pflastergefälles ausgerichtet sein.

4 Bringen Sie Beton C20/25 bis max. 12 cm unter Oberkante Flansching ein und ziehen das Fundament mit 2% Gefälle nach außen ab.

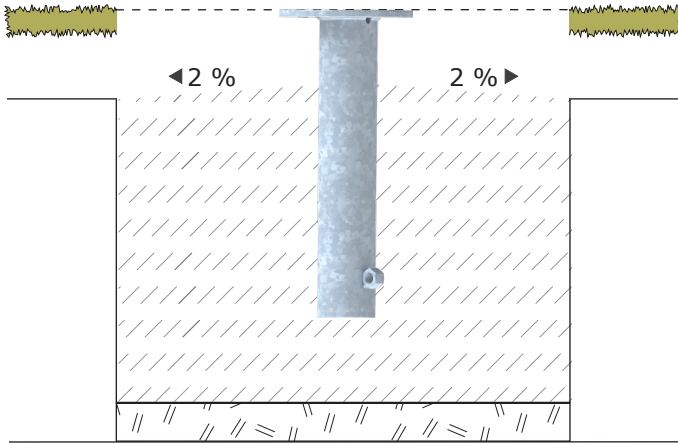

5 Legen Sie oberhalb des Fundamentes ein Filtervlies auf.

6 Stellen Sie den Deckbelag 1:1 wieder her.

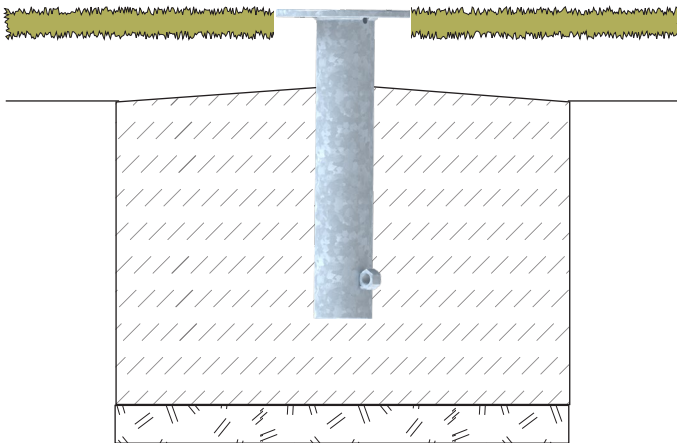

Einbau in Köcherfundamente / Bodenplatten

Kernbohrung

- 1** Setzen Sie, am Mittelpunkt ausgerichtet, eine Kernbohrung von \varnothing 150 mm.

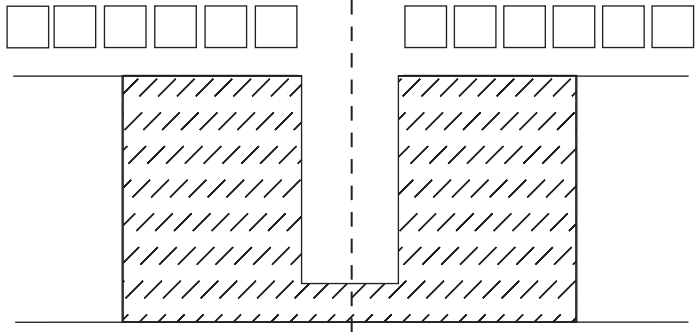

- 2** Rauen Sie die Oberfläche mit geeignetem Werkzeug auf und säubern das Loch gründlich.

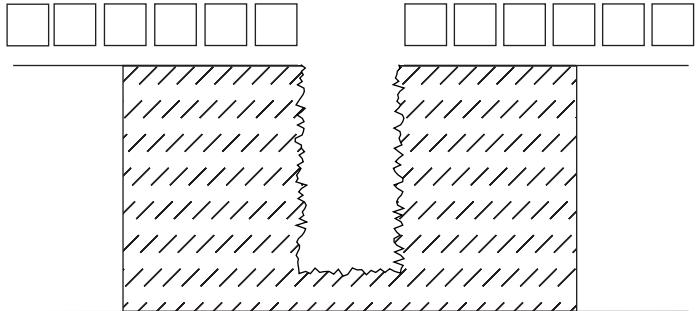

- 3** Füllen Sie das Loch mit pastösem Schnellmörtel bis 5 cm unter Oberkante des Fundamentes an. (Das Material wird beim Einsetzen der Bodenhülse verdrängt.)

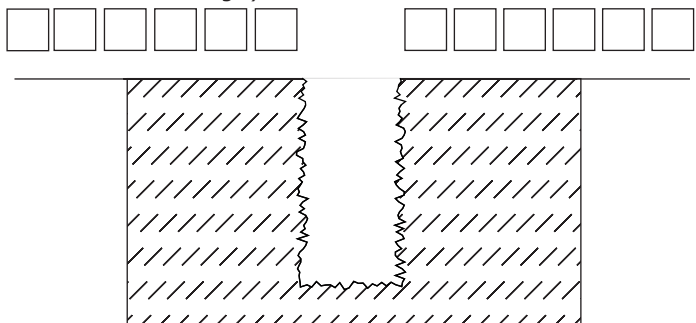



Bodenhülse einsetzen / ausrichten

- 1 Setzen Sie die Bodenhülse medium ein.
- 2 Richten Sie diese mit Hilfe des Zentrierpunktes auf dem Flansch am vorhandenen Schnurkreuz aus.
- 2a Der Flansching muss ebenerdig (OK Deckbelag $\pm 0,00$ cm) abschließen und in allen Richtungen entsprechend des Pflastergefälles ausgerichtet sein.

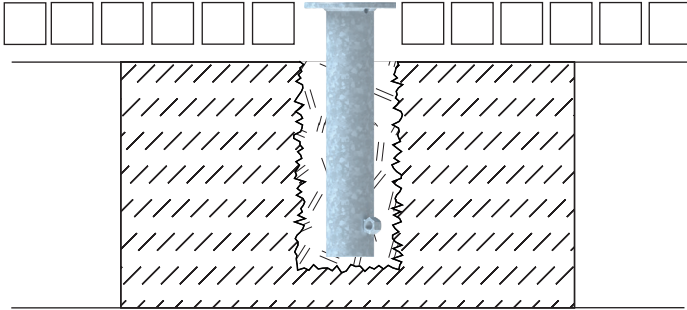

- 3 Warten Sie die von Hersteller angegebene Verarbeitungszeit des Schnellmörtels ab.
- 4 Stellen Sie den Deckbelag 1:1 wieder her.

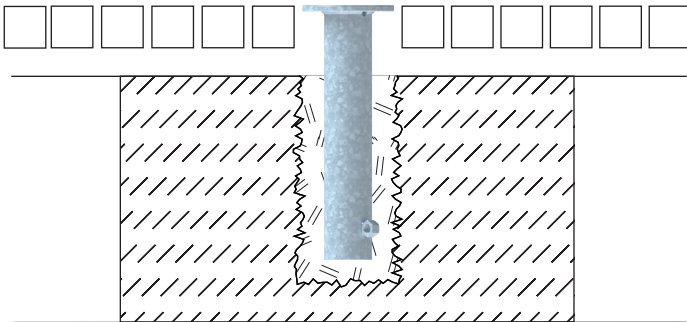

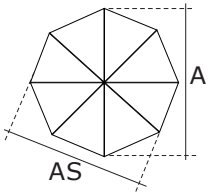

P 140 medium

für Ampelschirm Sunflex 2022

Nenngröße A in cm	Schirmteil Teiligkeit	Seitenabstand AS in cm	Fundamentgröße B x L x Höhe
300 x 300	8	—	60 x 60 x 50

für Ampelschirm Varioflex 2022

Nenngröße A in cm	Schirmteil Teiligkeit	Seitenabstand AS in cm	Fundamentgröße B x L x Höhe
300 x 300	8	—	60 x 60 x 50
330 x 270	8	—	60 x 60 x 50



Version 1.0 / Juni 2024

 QUANTE - DESIGN GMBH & CO. KG

SCHWARZENWEG 9

59510 LIPPETAL

FON: 0 29 23 / 97 22 0

FAX: 0 29 23 / 97 22 28

www.quante-design.de

info@quante-design.de

**Hinweise oder Ergänzungen zur Montageanleitung senden Sie bitte an:
bedienungsanleitung@quante-design.de**