

Suncomfort[®]
BY GLATZ

by  **QUANTE**
DESIGN

Bedienungsanleitung Ampelschirm -

FLEX ROOF



Inhalt

Sicherheitshinweise	3
Technik	5
Aufbau	6
Erstmontage Sonnenschirm	6
Schirm aufstellen bzw. abbauen	6
Bedienung	7
Schirmteil öffnen	7
Schirmteil drehen / Höhenverstellung Schirmteil	7
Schirmteil neigen / Achsverschiebung	8
Schirmteil rotieren	8
Schirmteil schließen	9
Schirm sichern	9
Schutzhülle	10
Schutzhülle verwenden	10
Nichtgebrauch	11
Pflege	11
Reinigung	12
Lebensdauer	12

Genießen Sie den Sommer im Schatten Ihres FLEX ROOF

Einen sonnigen Sommer wünscht Ihnen das Team von Quante-Design.

Sicherheitshinweise

Die Sicherheitsvorschriften bilden zusammen mit den technischen Informationen für Montage und Bedienung die Grundlage zum bestimmungsgemäßen Gebrauch des Sonnenschirms in privaten, gewerblichen und öffentlichen Räumen. Sie sind vor Montage und Gebrauch des Schirms zur Kenntnis zu nehmen, zu befolgen und für den späteren Bedarf aufzubewahren.

Eine Missachtung von Sicherheitsvorschriften und Anweisungen kann gravierende Schäden an Personen und Material zur Folge haben, für welche die Quante-Design GmbH & Co. KG ausdrücklich jede Haftung oder Gewährleistungspflicht ausschließt.

Achtung: Bei auffrischendem Wind oder nahenden Sturmböen ist der Schirm zu schließen. Unbeaufsichtigte Schirme dürfen nicht geöffnet bleiben. Unverhofft auftretender Starkwind kann Schäden verursachen.

Allgemeines

Beachten Sie die Bedienungsanleitung.

Stellen Sie den Sonnenschirm nie ungesichert an eine Wand, er könnte ins Rutschen kommen und umstürzen.

Vor dem Öffnen und Schließen prüfen Sie, ob sich ein Hindernis im Öffnungsbereich des Schirms befindet.

Der Schirm darf nicht abgeändert oder mit fremdem Material behängt werden, da sich Standfestigkeit und Schließfunktion verschlechtern könnten.

Verwenden Sie den Schirm nur in unbeschädigtem Zustand, achten Sie auf Störungen und veranlassen Sie deren fachmännische Behebung vor weiterem Gebrauch.

Verwenden Sie nur Original Zubehör und Ersatzteile, um Gewähr für Sicherheit und einwandfreie Funktion zu erhalten.

Verwendung

Der FLEX ROOF ist ausschließlich als wetterbeständiger Sonnenschutz bestimmt. Die Windfestigkeit des aufgespannten Schirms ist begrenzt.

Verankerung

Die Bodenverankerung ist gemäß den technischen Informationen einzubauen.

Wir empfehlen den Einbau einer Bodenhülse oder einen Sockel mit einem Mindestgewicht von 30 kg.

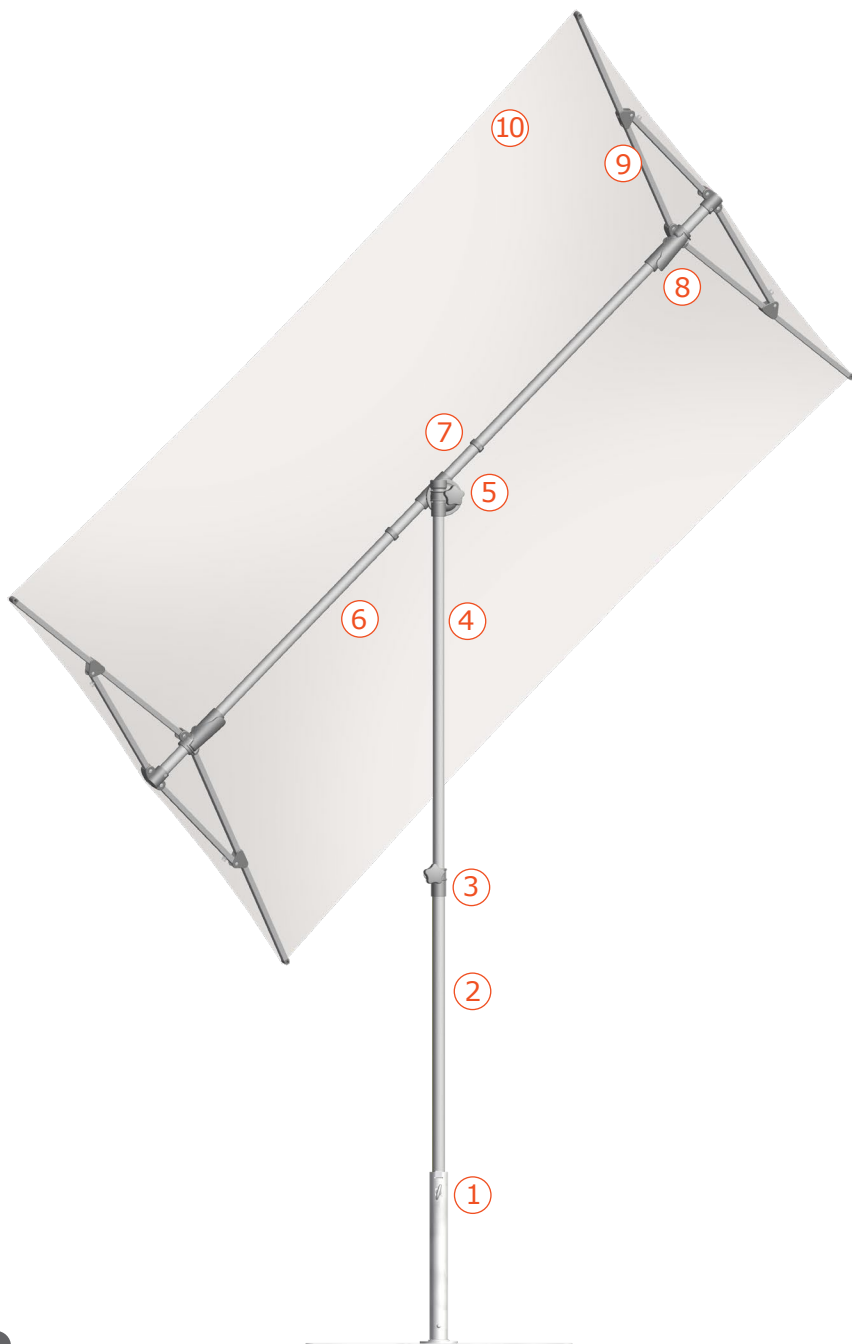

Technik

1 Bodenverankerung

Bodenhülse mit Übergangsrohr oder Sockelständer mit Standrohr (Ø 32 mm) zur Aufnahme des Schirmmasten.

Das Sockelgewicht sollte min. 30 kg betragen.

2 Unterstock mit

3 Schraubknopf

zur Drehung und Höhenverstellung des Sonnenschirms

4 Oberstock mit

5 Kreuzgelenk

zur Rotation, Neigung und Achsverschiebung des Schirmteils.
Ermöglicht das stufenlose Einstellen des Schirmdachs.

6 Mittelstrebe

7 Anschlag- bzw. Arretierringe

begrenzen die Achsverschiebung des Schirmdachs und dienen zur Arretierung der Schieber beim geöffneten Schirmteil. Mögliche Achsverschiebung von je 10 cm.

8 Schieber

zum Öffnen und Schließen des Schirmdachs.

9 Eckstreben

10 Schirmbezug

Aufbau

A Stellen Sie den Sockelständer auf bzw. setzen die Bodenhülse ein
> siehe Informationsblatt Bodenhülse.

B Fixieren Sie das Standrohr auf der jeweiligen Befestigung.

Erstmontage Schirm

C Legen Sie den Sonnenschirm auf einem sauberen und stabilen Untergrund ab.

D Montieren Sie das Kreuzgelenk gemäß unten stehender Abbildung.

E Montieren Sie Unter- und Oberstock, indem Sie den Unterstock vollständig über den Oberstock schieben.

F Fixieren Sie Unter- und Oberstock, indem Sie den Schraubknopf des Unterstocks montieren und handfest anziehen.

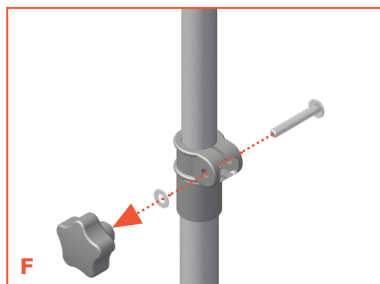
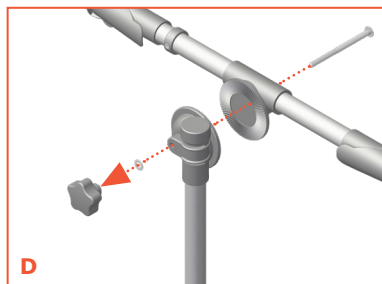

Schirm aufstellen bzw. abbauen

1 Lösen Sie die Feststellschraube am Standrohr der Bodenverankerung.

2 Stellen Sie den Sonnenschirm in die Bodenverankerung bzw. entnehmen Sie den Schirm.

3 Fixieren Sie den Sonnenschirm mit Hilfe der Feststellschraube der Bodenverankerung handfest.

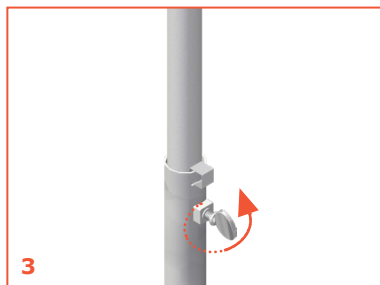
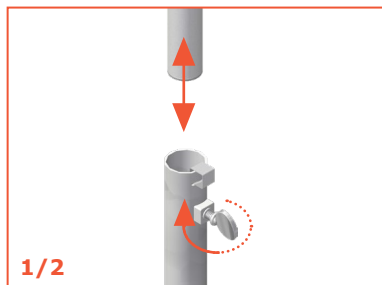

Bedienung

Schirmteil öffnen

Achtung: Prüfen Sie, ob sich ein Hindernis im Öffnungsbereich des Schirms befindet.

- 1 Lösen Sie die Bänder des Schirmbezuges (Stoffklasse 1) bzw. die Klettverschlüsse (Stoffklasse 41) und spreizen Sie die Dachstreben und Stoffbahn vor (etwas auseinanderziehen).
- 2 Greifen Sie nacheinander die Schieber der Mittelstrebe und schieben diese nach außen über die Arretierringe.

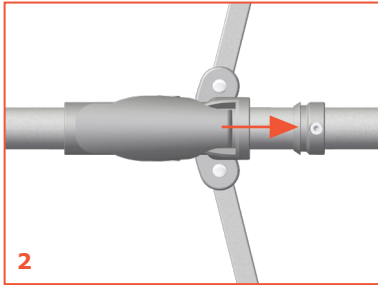

Schirmteil drehen / Höhenverstellung Schirmteil

- 1 Greifen Sie mit einer Hand den Oberstock und
- 2 lösen mit der anderen Hand den Schraubknopf des Unterstocks.
- 3a Stellen Sie die gewünschte Höhe des Schirmteils ein.
- 3b Drehen Sie das Schirmteil in die gewünschte Position.

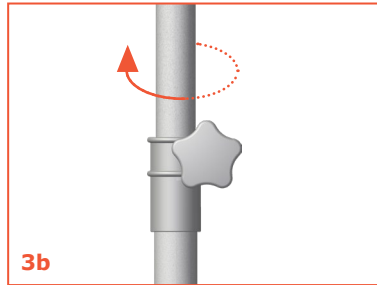
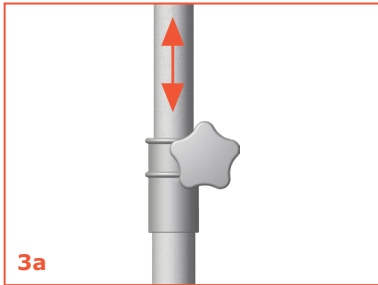

- 4 Fixieren Sie den Schraubknopf des Unterstocks durch Drehen im Uhrzeigersinn handfest.

Schirmteil neigen/ Achsverschiebung

1 Lösen Sie den Schraubknopf am Kreuzgelenk durch Drehen gegen den Uhrzeigersinn.

2a Greifen Sie die Mittelstrebe und stellen die gewünschte Schirmneigung ein.

2b Greifen Sie die Mittelstrebe und stellen die gewünschte Achsverschiebung ein. Sie können das Schirmteil je 10 cm nach rechts bzw. links zum Anschlagring hin bewegen.

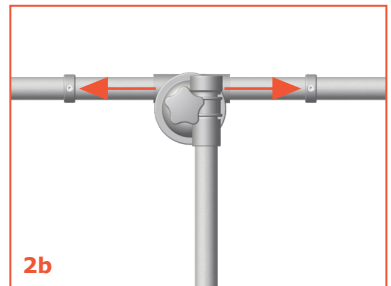
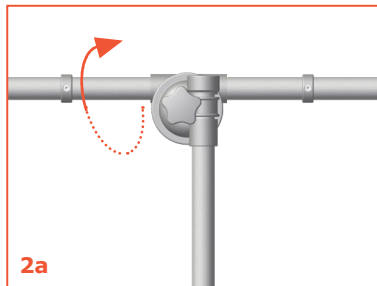

3 Fixieren Sie den Schraubknopf am Kreuzgelenk durch Drehen im Uhrzeigersinn.

Schirmteil rotieren

1 Lösen Sie den Schraubknopf am Kreuzgelenk durch Drehen gegen den Uhrzeigersinn.

2 Greifen Sie die Mittelstrebe bzw. die Kante des Schirmteils und rotieren das Schirmteil in die gewünschte Position.

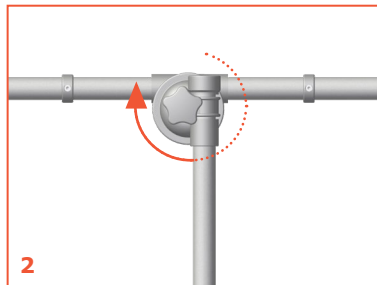

3 Fixieren Sie den Schraubknopf am Kreuzgelenk durch Drehen im Uhrzeigersinn.

Schirmteil schließen

Hinweis: Beim Schließen muss sich das Schirmteil immer in waagerechter Position befinden.

- 1 Bringen Sie das Schirmteil in eine waagerechte Ausgangsposition.
- 2 Greifen Sie nacheinander die Schieber der Mittelstrebe, drücken den Arretiergriff und ziehen diese zu den mittleren Anschlagringen.

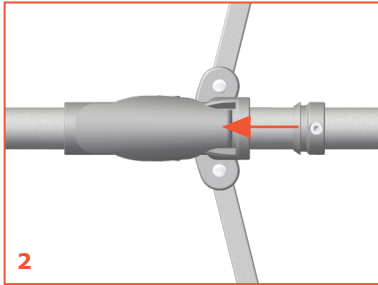

- 3 Schließen Sie das Schirmteil vollständig.

Schirm sichern

- 1 Ziehen Sie die Stoffbahnen vollständig zwischen den Streben hervor.
- 2 Falten Sie den Bezug auf und sichern das Schirmteil mit Hilfe der Bänder am Bezug bzw. den mitgelieferten Klettbindern.

Achtung: Um eine vorzeitige Abnutzung und Klemm- bzw. Scheuerschäden zu vermeiden, wickeln Sie den Schirmbezug immer korrekt auf.

Hinweis: Schutzhülle nur über einen trockenen Schirm überziehen! Nass gewordene Schirme öffnen und erst trocknen lassen.

Schutzhülle

Schutzhülle verwenden

Hinweis: Beim Verwenden der Schutzhülle sollte sich das Schirmteil in waagerechter Position befinden.

- 1** Ziehen Sie die Schutzhülle bis zum Kreuzgelenk über das waagrecht gestellte Schirmteil.
- 2** Lösen Sie den Schraubknopf am Kreuzgelenk durch Drehen gegen den Uhrzeigersinn.
- 3** Greifen Sie das geschlossene Schirmteil und bringen es in eine senkrechte Position.
- 4** Fixieren Sie den Schraubknopf am Kreuzgelenk durch Drehen im Uhrzeigersinn.
- 5** Ziehen Sie die Schutzhülle über das gesamte Schirmteil und Verschließen den Klettverschluss.
- 6** Greifen Sie das Zugband am Saum der Schutzhülle und verschließen diese vollständig.

Nichtgebrauch

Bei kurzem Nichtgebrauch schließen Sie das Schirmteil laut Bedienungsanleitung und decken es mit der Schutzhülle ab.

Pflege

Schirmbespannung

- losen Schmutz (z.B. Feinstaub, Blütenpollen) mit einer weichen Bürste abbürsten oder absaugen
- Laub entfernen und trockene Vogel-, Insektenexkremente abbürsten (Ausgangspunkt für mikrobiellen Befall)
- regelmäßiges Abspülen mit reichlich Wasser beugt stärkeren Verschmutzungen vor
- bei stärkerer Verschmutzung: Schirme vornässen, mit milder Seifenlauge und einem Schwamm oder einer weichen Bürste abreiben, anschließend mit viel Wasser nachspülen, um Rückstände auf dem Schirm zu verhindern
- bei Veralgung: Schirme vornässen, mit Algenentferner einsprühen und einwirken lassen, anschließend mit viel Wasser nachspülen, um Rückstände auf dem Schirm zu verhindern
- nur vollständig trockene Schirme schließen um Stockflecken zu vermeiden
- Spannen Sie den Schirmbezug regelmäßig nach, um Beschädigungen am Schirmbezug und einen erhöhten Verschleiß am Schirmgestell zu vermeiden

Schirmgestell

- Schraubverbindungen, Splinte und bewegliche Teile überprüfen
- drehbare Teile mit Siliconspray pflegen
- mit mildem Reinigungsmittel reinigen
- bei starken Verschmutzungen helfen Lackreiniger und Lackpolitur aus dem Kfz-Bereich

Reinigung

- tensidfreie Reinigungsmittel
- Feinwaschmittel flüssig

Hinweis: Reiniger immer an kleinen Stellen ausprobieren. Keine Gewähr oder Haftung für den Erfolg oder Schäden!

Ungeeignete Reinigungsverfahren

- heißes Wasser kann zum Einlaufen der Stoffe führen
- Hochdruckreiniger: zerstört die Imprägnierung
- Waschmaschine: erzeugt Knickfalten im Schirmbezug und zerstört Imprägnierung und Nähte
- scheuernde oder saure Reinigungsmittel (Flüssigreiniger können Scheuermittel enthalten!)

Lebensdauer

Die Lebensdauer Ihres Schirms bestimmen Sie selbst. Betreiben Sie Ihren Schirm nur unter Aufsicht.

Alle Befestigungsschrauben sind regelmäßig zu kontrollieren und nachzuziehen!

Ersatzteile



**Hinweis: Ersatzteile und Ersatzbezüge finden Sie online unter:
www.glatz-sonnenschirm-shop.de**

**Nutzen Sie unseren QR_Code
zu den Ersatzteilen des Suncomfort Flex-Roof**



Version 1.0 / Juni 2016

 QUANTE - DESIGN GMBH & CO. KG

SCHWARZENWEG 9

59510 LIPPETAL

FON: 0 29 23 / 97 22 0

FAX: 0 29 23 / 97 22 28

www.quante-design.de

info@quante-design.de

**Hinweise oder Ergänzungen zur Bedienungsanleitung senden Sie bitte
an: bedienungsanleitung@quante-design.de**