

shademaker
architectural shade

by  **QUANTE
DESIGN**

Bedienungsanleitung Ampelschirm -

SIRIUS

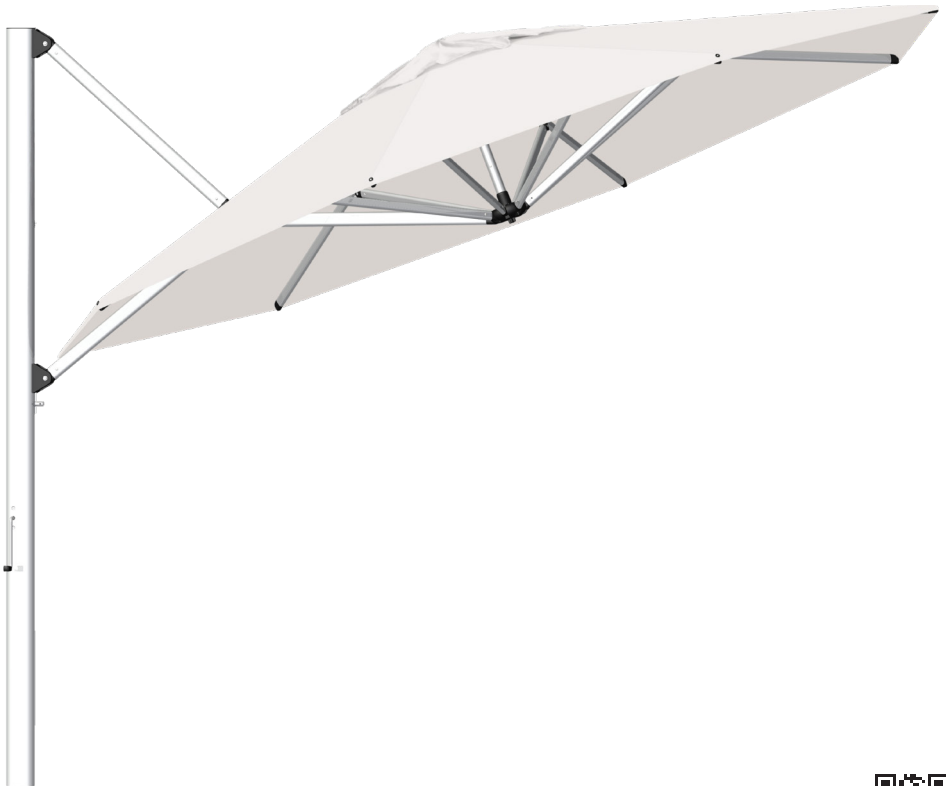

Inhalt

Sicherheitshinweise	3
Technik	4
Aufbau	5
Montage Sonnenschirm	6
Erstes Öffnen	7
Bedienung	8
Schirmteil öffnen	8
Schirmteil drehen	8
Schirmteil neigen / waagrecht stellen	9
Schirmteil schließen	11
Schirm sichern	11
Nichtgebrauch	12
Pflege	12
Reinigung	13
Lebensdauer	13

Genießen Sie den Sommer im Schatten Ihres SIRIUS

Einen sonnigen Sommer wünscht Ihnen das Team von Quante-Design.

Sicherheitshinweise



Die Sicherheitsvorschriften bilden zusammen mit den technischen Informationen für Montage und Bedienung die Grundlage zum bestimmungsgemäßen Gebrauch des Sonnenschirms in privaten, gewerblichen und öffentlichen Räumen. Sie sind vor Montage und Gebrauch des Schirms zur Kenntnis zu nehmen, zu befolgen und für den späteren Bedarf aufzubewahren.

Eine Missachtung von Sicherheitsvorschriften und Anweisungen kann gravierende Schäden an Personen und Material zur Folge haben, für welche die Quante-Design GmbH & Co. KG ausdrücklich jede Haftung oder Gewährleistungspflicht ausschließt.



Achtung: Bei auffrischendem Wind oder nahenden Sturmböen ist der Schirm zu schließen. Unbeaufsichtigte Schirme dürfen nicht geöffnet bleiben. Unverhofft auftretender Starkwind kann Schäden verursachen.

Allgemeines

Beachten Sie die Bedienungsanleitung.

Stellen Sie den Sonnenschirm nie ungesichert an eine Wand, er könnte ins Rutschen kommen und umstürzen.

Vor dem Öffnen und Schließen prüfen Sie, ob sich ein Hindernis im Öffnungsbereich des Schirms befindet.

Der Schirm darf nicht abgeändert oder mit fremdem Material behängt werden, da sich Standfestigkeit und Schließfunktion verschlechtern könnten.

Verwenden Sie den Schirm nur in unbeschädigtem Zustand, achten Sie auf Störungen und veranlassen Sie deren fachmännische Behebung vor weiterem Gebrauch.

Verwenden Sie nur Original Zubehör und Ersatzteile, um Gewähr für Sicherheit und einwandfreie Funktion zu erhalten.

Verwendung

Der SIRIUS ist ausschließlich als wetterbeständiger Sonnenschutz bestimmt. Die Windfestigkeit des aufgespannten Schirms ist begrenzt.

Verankerung

Die Bodenverankerung ist gemäß den technischen Informationen einzubauen. Wir empfehlen den Einbau einer Bodenhülse.



Hinweis: Der Seitenabstand des Ampelschirms zu Gebäuden und anderen Schirmen muss mindestens 50cm betragen.

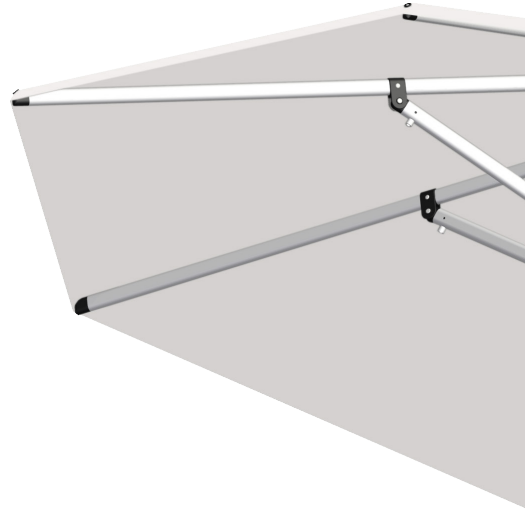

Technik

1 Bodenverankerung

Sockelständer bzw. Bodenhülse.

Wir empfehlen den Einbau einer Bodenhülse.

2 Schirmmast

mit vormontiertem Standrohr drehbar um 360°.

3 Lenkstange

Hebel zum Auslösen der Drehbewegung

4 Handkurbel

zum Öffnen und Schließen des Schirmteils.

5 Arretierstift für Wagen

zur Arretierung der Schirmneigung in 3 Neigewinkeln bis maximal 65°.

6 Wagen

7 Haupttragarm

8 Schieber

mit Adapter für LED-Licht.

9 Innenstock

10 Krone

11 Unterstrebe mit Abspreizhülse

zum komfortableren Öffnen und Schließen des Schirmteils, Montage nach erstem Öffnen zwingend erforderlich.

12 Schirmbezug



Aufbau



Hinweis: Für die Montage des Sonnenschirms werden mindestens zwei Personen benötigt.

Montage Sonnenschirm

A Richten Sie den Schirm mit vormontiertem Standrohr auf, bis dieser senkrecht auf dem Flansch der Bodenverankerung steht.

B Setzen Sie 4 der 5 Verankerungsschrauben (Zylinderschrauben M10) in die Langlöcher des Standrohrs ein, ziehen diese jedoch nicht fest an.

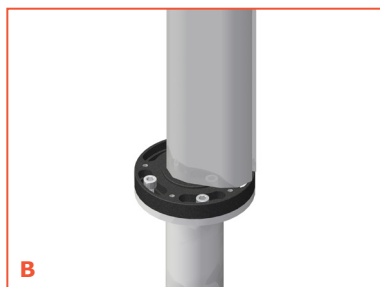
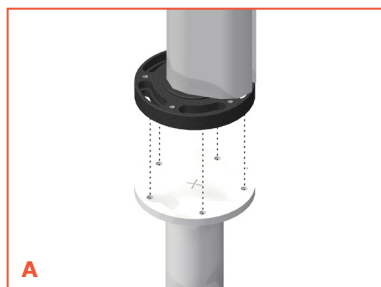

C Greifen Sie den in der Führungsnut befindlichen Hebel zur Drehung des Schirmes, klappen diesen nach oben, so dass sich der Schirm leicht anhebt und eine Drehbewegung möglich wird.

D Drehen Sie den Schirm so weit um die eigene Achse, dass Sie die fünfte Verankerungsschraube eindrehen können.

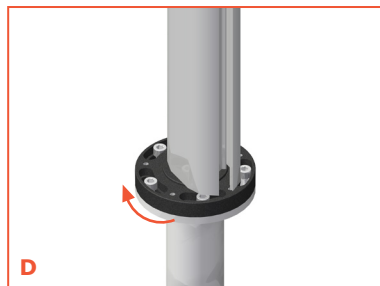

E Nivellieren Sie den Schirmmast über die im Standrohr befindlichen Gewindestifte.

F Die Ausrichtung des Schirmteils erfolgt über die Langlöcher des Standrohrs.

G Ziehen Sie die Zylinderschrauben der Verankerung fest an.



Erstes Öffnen



Achtung: Prüfen Sie, ob sich ein Hindernis im Öffnungsbereich des Schirms befindet.

H Lösen Sie den Arretierstift unterhalb des Wagens durch Herausziehen und drehen diesen um 90°.



I Nehmen Sie den Bindegurt ab und spreizen Sie die Dachstreben und Stoffbahnen vor, indem Sie diese etwas auseinanderziehen.

J Person 2 kurbelt das Schirmteil mit Hilfe der Handkurbel halb auf, während Person 2 die sich kreuzenden Streben weiterhin auseinander hält.

K Schrauben Sie die vormontierten Abspreizhülsen in die Löcher an der Unterseite der Stützstreben ein.

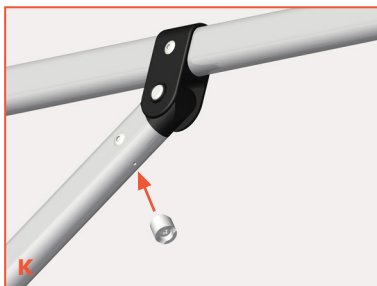
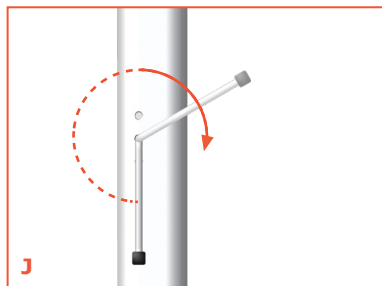

L Kurbeln Sie das Schirmteil komplett auf, bis der Schirmbezug straff gespannt ist.

M Drehen Sie den Arretierstift um 90 ° in seine waagrecht Ausgangsposition zurück (vgl. Kapitel Erstes Öffnen - Schritt H).

N Der Arretierstift rastet automatisch in der nächsten Bohrung der Lochleiste ein und der Wagen ist wieder blockiert.

Bedienung

Schirmteil öffnen



Achtung: Prüfen Sie, ob sich ein Hindernis im Öffnungsbereich des Schirms befindet.

- 1 Nehmen Sie den Bindegurt ab und spreizen Dachstreben und Stoffbahnen vor, indem Sie diese etwas auseinander ziehen.
- 2 Greifen Sie die Handkurbel und kurbeln im Uhrzeigersinn, bis der Schieber komplett in den Innenstock eingefahren und der Schirmbezug straff gespannt ist.

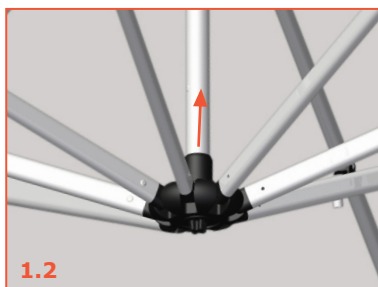
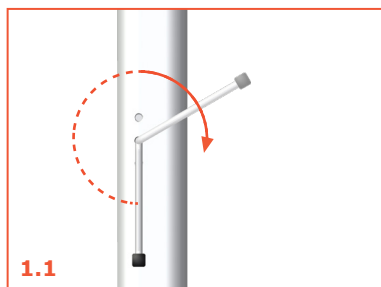

Schirm drehen

- 1 Greifen Sie den in der Führungsnut befindlichen Hebel zur Drehung des Schirms und klappen diesen nach oben.
- 2 Ziehen Sie den Hebel leicht nach oben, so dass sich der Schirm hebt und eine Drehbewegung möglich ist.
- 3 Drehen Sie den Schirm um die eigene Achse bis die gewünschte Position erreicht ist.

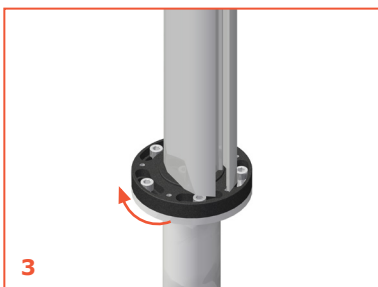

- 4 Lassen Sie den Hebel langsam herunter, der Schirm senkt sich und ist in der gewünschten Position fixiert.



Schirmteil neigen / waagrecht stellen

- 1 Lösen Sie den Arretierstift unterhalb des Wagens durch Herausziehen und drehen diesen um 90°. Der Wagen ist nun frei beweglich.
- 2 Greifen Sie die Handkurbel und kurbeln mit einer Umdrehung gegen den Uhrzeigersinn.
- 3 Der Wagen gleitet nach unten/oben.
- 4 Greifen Sie den Arretierstift unterhalb des Wagens, ziehen diesen zu sich heran und drehen ihn um 90° in seine horizontale Ausgangsposition.

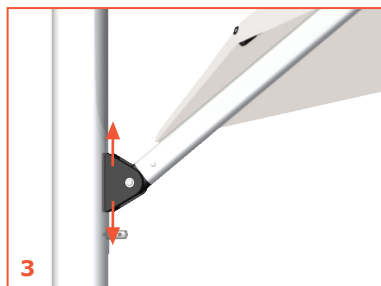

- 5 Der Arretierstift rastet automatisch in der nächsten Bohrung der Lochleiste ein und der Wagen ist wieder blockiert.



Hinweis: Der Schirm schließt sich während dieses Vorgangs ein wenig.

- 6 Kurbeln Sie das Schirmteil im Uhrzeigersinn auf, bis der Schieber nachgespannt und komplett in den Innenstock eingefahren ist.

Hinweis zur Einstellung der maximalen Schirmneigung:

- 1** Lösen Sie den Arretierstift unterhalb des Wagens durch Herausziehen und drehen diesen um 90°. Der Wagen ist nun frei beweglich.
- 2** Greifen Sie die Handkurbel und kurbeln mit einer Umdrehung gegen den Uhrzeigersinn.
- 3** Der Wagen gleitet nach unten.
- 4** Greifen Sie das Schirmteil am Haupttragarm und drücken diesen zum Schirmmasten hin bis der Arretierstift in der untersten Bohrung greift.

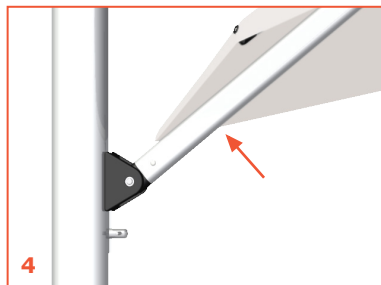

Hinweis: Der Schirm schließt sich während dieses Vorgangs ein wenig.

- 6** Kurbeln Sie das Schirmteil im Uhrzeigersinn auf, bis der Schieber nachgespannt und komplett in den Innenstock eingefahren ist.



Schirmteil schließen.

- 1 Lösen Sie den Arretierstift unterhalb des Wagens durch Herausziehen und drehen diesen um 90°. Der Wagen ist nun frei beweglich.
- 2 Greifen Sie die Handkurbel und kurbeln gegen den Uhrzeigersinn bis das Schirmteil komplett geschlossen ist.
- 3 Greifen Sie den Arretierstift unterhalb des Wagens, ziehen diesen zu sich heran und drehen ihn um 90° in seine horizontale Ausgangsposition.
- 4 Der Arretierstift rastet automatisch in der nächsten Bohrung der Lochleiste ein und der Wagen ist wieder blockiert.

Schirmteil sichern

- 5 Ziehen Sie alle Stoffbahnen einzeln zwischen den Streben hervor.
- 6 Wickeln Sie die Stoffbahnen lagenweise eng um das Schirmteil und sichern es mit dem mitgelieferten Bindegurt.

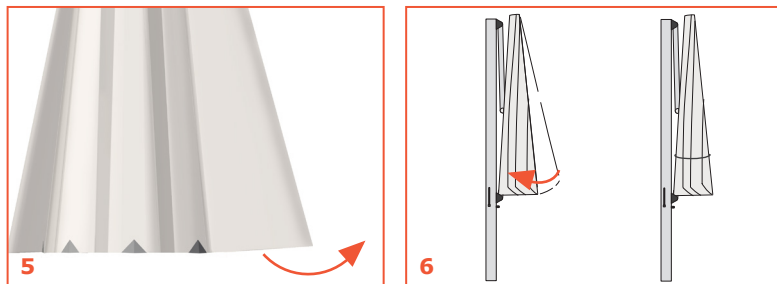

- 7 Ziehen Sie die Schutzhülle über den trockenen Schirm.



Achtung: Um eine vorzeitige Abnutzung und Scheuerschäden zu vermeiden, wickeln Sie den Schirmbezug immer korrekt auf.



Hinweis: Schutzhülle nur über einen trockenen Schirm überziehen!
Nass gewordene Schirme zunächst öffnen und trocknen lassen!

Nichtgebrauch

Bei kurzem Nichtgebrauch schließen Sie das Schirmteil laut Bedienungsanleitung und decken es mit der Schutzhülle ab.

In windexponierten Lagen sollten zusätzliche Spanngurte um die Schutzhülle herum gespannt werden.

Schirmbespannung

- losen Schmutz (z.B. Feinstaub, Blütenpollen) mit einer weichen Bürste abbürsten oder absaugen
- Laub entfernen und trockene Vogel-, Insektenexkremete abbürsten (Ausgangspunkt für mikrobiellen Befall)
- regelmäßiges Abspülen mit reichlich Wasser beugt stärkeren Verschmutzungen vor
- bei stärkerer Verschmutzung: Schirme vornässen, mit milder Seifenlauge und einem Schwamm oder einer weichen Bürste abreiben, anschließend mit viel Wasser nachspülen, um Rückstände auf dem Schirm zu verhindern
- bei Veralgung: Schirme vornässen, mit Algenentferner einsprühen und einwirken lassen, anschließend mit viel Wasser nachspülen, um Rückstände auf dem Schirm zu verhindern
- nur vollständig trockene Schirme schließen um Stockflecken zu vermeiden
- Spannen Sie den Schirmbezug regelmäßig nach, um Beschädigungen am Schirmbezug und einen erhöhten Verschleiß am Schirmgestell zu vermeiden

Schirmgestell

- Schraubverbindungen, Splinte und bewegliche Teile überprüfen
- drehbare Teile mit Siliconspray pflegen
- mit mildem Reinigungsmittel reinigen
- bei starken Verschmutzungen helfen Lackreiniger und Lackpolitur aus dem Kfz-Bereich



Reinigung

- tensidfreie Reinigungsmittel
- Feinwaschmittel flüssig



Hinweis: Reiniger immer an kleinen Stellen ausprobieren. Keine Gewähr oder Haftung für den Erfolg oder Schäden!

Ungeeignete Reinigungsverfahren

- heißes Wasser kann zum Einlaufen der Stoffe führen
- Hochdruckreiniger: zerstört die Imprägnierung und Nähte
- Waschmaschine: erzeugt Knickfalten im Schirmbezug und zerstört Imprägnierung und Nähte
- scheuernde oder saure Reinigungsmittel (Flüssigreiniger können Scheuermittel enthalten!)

Lebensdauer

Die Lebensdauer Ihres Schirms bestimmen Sie selbst. Betreiben Sie Ihren Schirm nur unter Aufsicht.

Alle Befestigungsschrauben sind regelmäßig zu kontrollieren und nachzuziehen!



Version 1.1 / Mai 2017

 QUANTE - DESIGN GMBH & CO. KG

SCHWARZENWEG 9

59510 LIPPETAL

FON: 0 29 23 / 97 22 0

FAX: 0 29 23 / 97 22 28

www.quante-design.de

info@quante-design.de

**Hinweise oder Ergänzungen zur Bedienungsanleitung senden Sie bitte
an: bedienungsanleitung@quante-design.de**